

ラクタッチホルダー

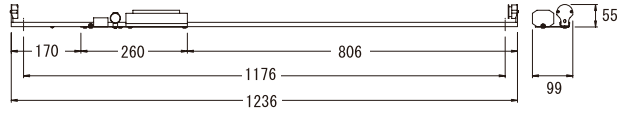

| | |
|-----------------------------------|------------------|
| FH-405 (6) B | 100 |
| FH-405 (6) B・H | 100 |
| 入力電力 49/48 W | 入力電流 0.90/0.53 A |
| 重量 1470/1525 g | 梱包 10 |
| ※ 対応ランプ: FL40S (ランプ: 別売) ※ FG-4P付 | |



| | |
|-----------------------------------|------------------|
| FH-405 (6) B・2 | 200 |
| FH-405 (6) B・2H | 200 |
| 入力電力 48/46 W | 入力電流 0.42/0.24 A |
| 重量 1250/1280 g | 梱包 10 |
| ※ 対応ランプ: FL40S (ランプ: 別売) ※ FG-4P付 | |

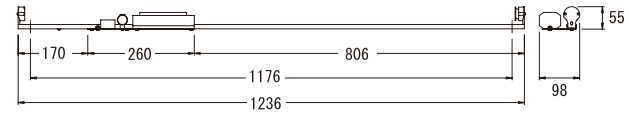

| | |
|-----------------------------------|------------------|
| FH-325 (6) B | 100 |
| FH-325 (6) B・H | 100 |
| 入力電力 40/41 W | 入力電流 0.65/0.44 A |
| 重量 1370/1425 g | 梱包 10 |
| ※ 対応ランプ: FL32S (ランプ: 別売) ※ FG-5P付 | |

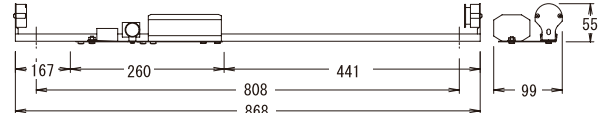

| | |
|-----------------------------------|-------------------|
| FH-325 (6) B・2 | 200 |
| FH-325 (6) B・2H | 200 |
| 入力電力 40/40 W | 入力電流 0.435/0.22 A |
| 重量 1170/1200 g | 梱包 10 |
| ※ 対応ランプ: FL32S (ランプ: 別売) ※ FG-4P付 | |

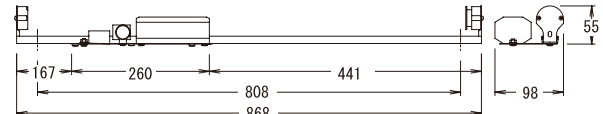

| | |
|-----------------------------------|------------------|
| FH-305 (6) B | 100 |
| FH-305 (6) B・H | 100 |
| 入力電力 36/37 W | 入力電流 0.61/0.40 A |
| 重量 980/1030 g | 梱包 20 |
| ※ 対応ランプ: FL30S (ランプ: 別売) ※ FG-1E付 | |

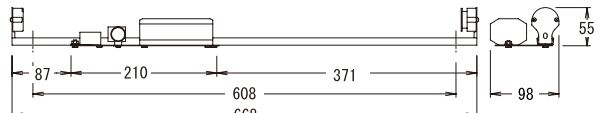

| | |
|-----------------------------------|------------------|
| FH-305 (6) B・2 | 200 |
| FH-305 (6) B・2H | 200 |
| 入力電力 44/44 W | 入力電流 0.61/0.24 A |
| 重量 1390/1440 g | 梱包 20 |
| ※ 対応ランプ: FL30S (ランプ: 別売) ※ FG-4P付 | |

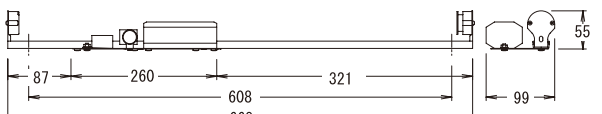

| | |
|-----------------------------------|------------------|
| FH-205 (6) B | 100 |
| FH-205 (6) B・H | 100 |
| 入力電力 24/24 W | 入力電流 0.36/0.27 A |
| 重量 785/815 g | 梱包 20 |
| ※ 対応ランプ: FL20S (ランプ: 別売) ※ FG-1E付 | |

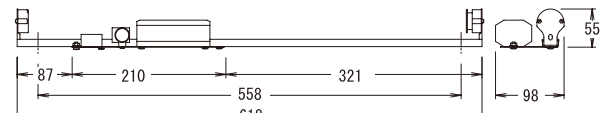

| | |
|-----------------------------------|------------------|
| FH-205 (6) B・2 | 200 |
| FH-205 (6) B・2H | 200 |
| 入力電力 29/29 W | 入力電流 0.36/0.15 A |
| 重量 1060/1090 g | 梱包 20 |
| ※ 対応ランプ: FL20S (ランプ: 別売) ※ FG-4P付 | |

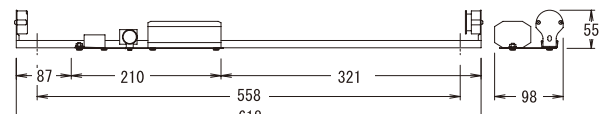

※赤文字は高力率型の数値となります。

100 100V 200 200V

※仕様・価格等は品質改善の為予告なく、変更する場合がございます。
※この紙面に掲載の全商品の価格には、消費税は含まれておりません。

※印刷の関係上、実物と多少異なる場合がございます。
※取り付け、メンテナンス等は資格のある方が行ってください。

| | | |
|----------------------------------|-----------------|------------|
| FH-155 (6) B | | 100 |
| FH-155 (6) B・H | | 100 |
| 入力電力 19/19W | 入力電流 0.30/0.21A | |
| 重量 735/765g | 梱包 20 | |
| ※ 対応ランプ: FL15 (ランプ: 別売) ※ FG-1E付 | | |

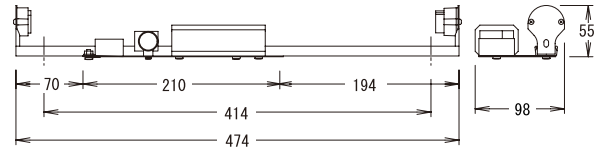

| | | |
|----------------------------------|-----------------|------------|
| FH-155 (6) B・2 | | 200 |
| FH-155 (6) B・2H | | 200 |
| 入力電力 24/24W | 入力電流 0.30/0.13A | |
| 重量 1040/1070g | 梱包 20 | |
| ※ 対応ランプ: FL15 (ランプ: 別売) ※ FG-4P付 | | |

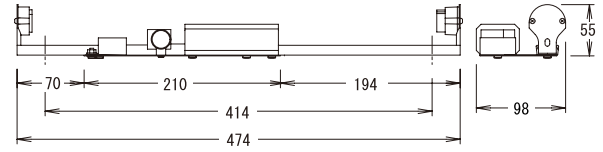

| | | | |
|----------------------------------|-----------------|-------------|------------|
| FH-105 (6) B | | ¥3,550 (税別) | 100 |
| FH-105 (6) B・H | | ¥5,000 (税別) | 100 |
| 入力電力 13/13W | 入力電流 0.23/0.14A | | |
| 重量 705/735g | 梱包 20 | | |
| ※ 対応ランプ: FL10 (ランプ: 別売) ※ FG-7E付 | | | |

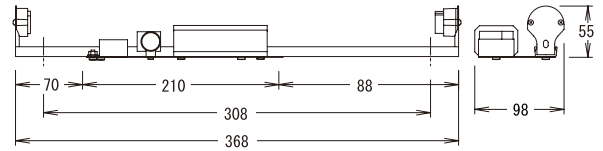

| | | | |
|----------------------------------|-----------------|-------------|------------|
| FH-105 (6) B・2 | | ¥5,350 (税別) | 200 |
| FH-105 (6) B・2H | | ¥6,850 (税別) | 200 |
| 入力電力 18/18W | 入力電流 0.23/0.10A | | |
| 重量 800/830g | 梱包 20 | | |
| ※ 対応ランプ: FL10 (ランプ: 別売) ※ FG-4P付 | | | |

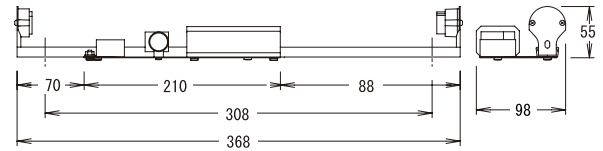

※赤文字は高力率型の数値となります。

●配置参考図

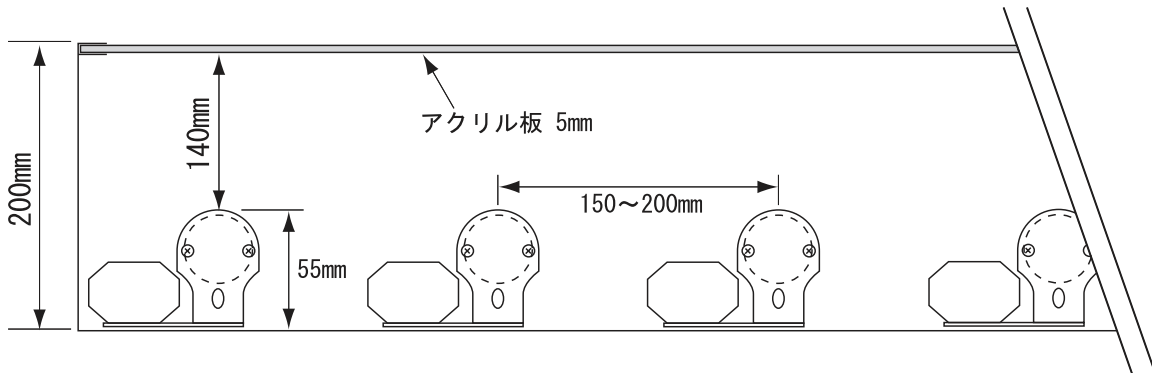

100100V **200**200V

※仕様・価格等は品質改善の為予告なく、変更する場合がございます。
 ※この紙面に掲載の全商品の価格には、消費税は含まれておりません。

※印刷の関係上、実物と多少異なる場合がございます。
 ※取り付け、メンテナンス等は資格のある方が行ってください。