

ラクタッチホルダー



FH-405 (6) L 100

FH-405 (6) L・H 100

入力電力 49/48 W    入力電流 0.90/0.53 A

重量 1380/1435 g    梱包 10

※対応ランプ: FL40S (ランプ: 別売) ※FG-4P付

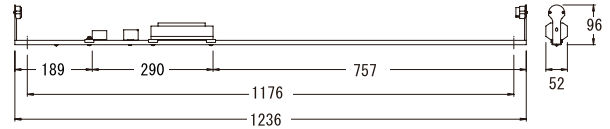

FH-405 (6) L・2 200

FH-405 (6) L・2H 200

入力電力 48/46 W    入力電流 0.42/0.24 A

重量 1160/1190 g    梱包 10

※対応ランプ: FL40S (ランプ: 別売) ※FG-4P付

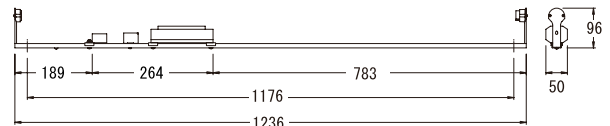

FH-325 (6) L 100

FH-325 (6) L・H 100

入力電力 40/41 W    入力電流 0.65/0.44 A

重量 1280/1335 g    梱包 10

※対応ランプ: FL32S (ランプ: 別売) ※FG-5P付

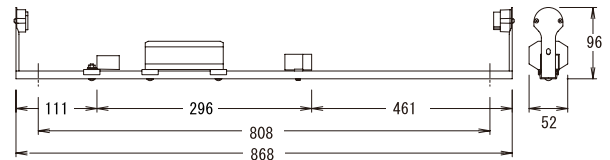

FH-325 (6) L・2 200

FH-325 (6) L・2H 200

入力電力 40/40 W    入力電流 0.435/0.22 A

重量 1080/1110 g    梱包 10

※対応ランプ: FL32S (ランプ: 別売) ※FG-4P付

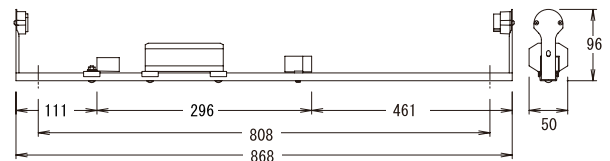

FH-305 (6) L 100

FH-305 (6) L・H 100

入力電力 36/37 W    入力電流 0.61/0.40 A

重量 920/970 g    梱包 20

※対応ランプ: FL30S (ランプ: 別売) ※FG-1E付

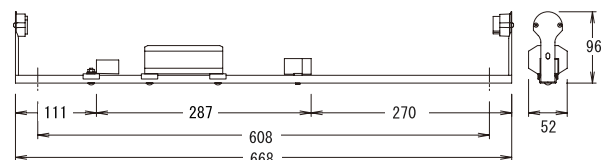

FH-305 (6) L・2 200

FH-305 (6) L・2H 200

入力電力 44/44 W    入力電流 0.61/0.24 A

重量 1330/1380 g    梱包 20

※対応ランプ: FL30S (ランプ: 別売) ※FG-4P付

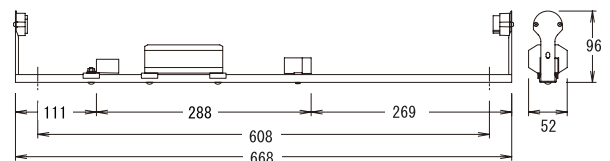

FH-205 (6) L 100

FH-205 (6) L・H 100

入力電力 24/24 W    入力電流 0.36/0.27 A

重量 725/755 g    梱包 20

※対応ランプ: FL20S (ランプ: 別売) ※FG-1E付

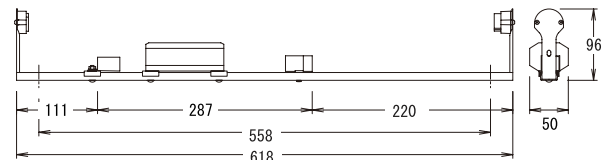

FH-205 (6) L・2 200

FH-205 (6) L・2H 200

入力電力 29/29 W    入力電流 0.36/0.15 A

重量 1000/1030 g    梱包 20

※対応ランプ: FL20S (ランプ: 別売) ※FG-4P付

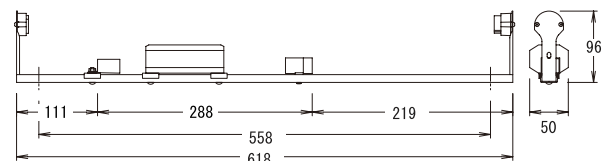

※赤文字は高力率型の数値となります。

100 100V 200 200V

※仕様・価格等は品質改善の為予告なく、変更する場合がございます。  
※この紙面に掲載の全商品の価格には、消費税は含まれておりません。

※印刷の関係上、実物と多少異なる場合がございます。  
※取り付け、メンテナンス等は資格のある方が行ってください。

FH-155 (6) L		<b>100</b>
FH-155 (6) L・H		<b>100</b>
入力電力 19/19W	入力電流 0.30/0.21A	
重量 675/705g	梱包 20	
※ 対応ランプ: FL15 (ランプ: 別売) ※ FG-1E付		

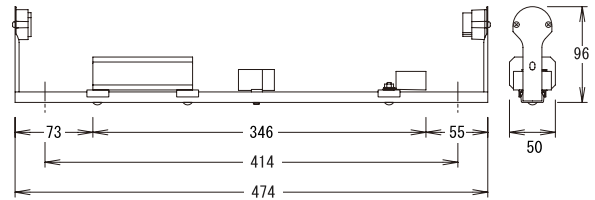

FH-155 (6) L・2		<b>200</b>
FH-155 (6) L・2H		<b>200</b>
入力電力 24/24W	入力電流 0.30/0.13A	
重量 980/1010g	梱包 20	
※ 対応ランプ: FL15 (ランプ: 別売) ※ FG-4P付		

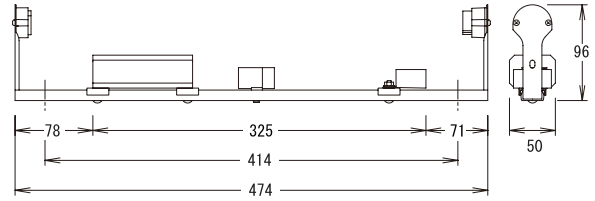

FH-105 (6) L		<b>100</b>
FH-105 (6) L・H		<b>100</b>
入力電力 13/13W	入力電流 0.23/0.14A	
重量 645/675g	梱包 20	
※ 対応ランプ: FL10 (ランプ: 別売) ※ FG-7E付		

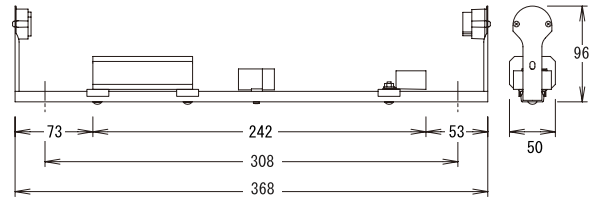

FH-105 (6) L・2		<b>200</b>
FH-105 (6) L・2H		<b>200</b>
入力電力 18/18W	入力電流 0.23/0.10A	
重量 740/770g	梱包 20	
※ 対応ランプ: FL10 (ランプ: 別売) ※ FG-4P付		

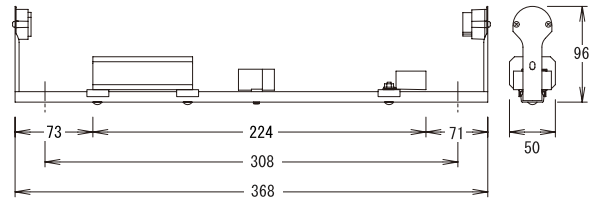

※赤文字は高力率型の数値となります。

●配置参考図

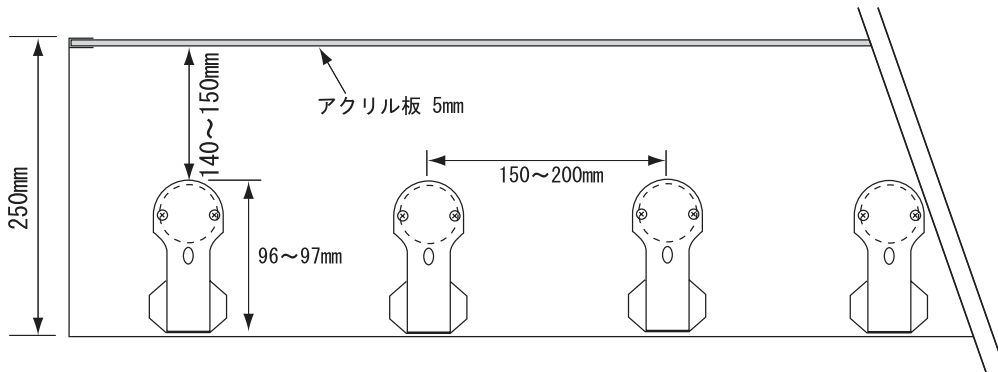

**100** 100V **200** 200V

※仕様・価格等は品質改善の為予告なく、変更する場合がございます。  
 ※この紙面に掲載の全商品の価格には、消費税は含まれておりません。

※印刷の関係上、実物と多少異なる場合がございます。  
 ※取り付け、メンテナンス等は資格のある方が行ってください。